



haslab
alles ausser gewöhnlich
LABOR FACHHANDEL

SCHUTZBRILLEN

planning your protection



UNIVET PRODUKTPALETTE

haslab
alles ausser gewöhnlich

LABOR FACHHANDEL

X-GENERATION



SCHUTZBRILLE



KORREKTIONSSCHUTZ



VOLLSICHTBRILLEN



GESICHTSSCHUTZ



Haslab GmbH / T. +41 31 934 54 54 / haslab.ch





5X8



5X9



6X1



6X3



508



511



513



516



519



520



543



546



549



551



553 ZERONOISE



554



536.06



536.07



536.08



539



541



552



611 REINRAUM



619



619 REINRAUM



620U

Ab April 2016 erhältlich

NEXXT

Eine Produktfamilie, die den Augenschutz auf eine neue Stufe bringt: Das Univet **nEXxt** Projekt ist durch eine sorgfältige Analyse des Designs und durch eine tiefgründige Forschung beim Tragen von Augenschutz mit weiterer PSA entstanden.

Das Tragen von unterschiedlicher PSA kann zu einem Verlust der Schutzleistung führen. Bei den **nEXxt** Produkten wurde die Geometrie der Brille auf eine mögliche Beeinflussung mit zusätzlicher PSA sorgfältig analysiert, um den bestmöglichen Schutz und Komfort für den Anwender zu gewährleisten. Besondere technische Eigenschaften ermöglichen es uns, die Produkte so zu konzipieren, dass sie problemlos mit unterschiedlichen PSA Produkten wie z. B. Gehör- und Atemschutz tragbar sind und dennoch besten Schutz bieten.



553ZERONOISE

Gehörschutz

606.05



Gehörschutz - Helme



611 FEUERWEHR

Helme



532

ABC Masken



6X3

Halbmasken



5X1 PLATFORM



Immer auf dem ersten Platz, wenn es darum geht, unterschiedliche Anwenderbedürfnisse zu erfüllen. Univet hat eine innovative Technik im Augenschutz entwickelt: das X-Generation **5X1 Platform**-System. 5X1 wurde auf der Grundlage sorgfältiger Analysen von Univets Designern und Ingenieuren entwickelt, um jedem Arbeiter eine individuelle Benutzung ohne Verlust von Komfort und Schutz zu garantieren. Eine große Auswahl an kombinierbaren und austauschbaren Zubehörteilen machen es möglich, die Schutzbrille perfekt den Anforderungen des Benutzers anzupassen. Der Anwender hat die Auswahl zwischen unterschiedlichen Sichtscheiben und kann diese mit wenigen Handgriffen austauschen. Die Bügel können ganz einfach durch ein elastisches Kopfband ersetzt werden und es kann ein zusätzlicher, dichtschießender Rahmen angebracht werden. Eine Revolution im Augenschutz, um unterschiedlichste Arbeitsanforderungen zu erfüllen.

OPTISCHE TECHNOLOGIEN

Angewandte optische Technologie

Nur Produkte, die durch ihre Einstellungsmöglichkeiten an unterschiedliche Gesichts- und Kopfformen angepasst werden können, ermöglichen ein angenehmes und sicheres Arbeiten.

Die Einstellungsmöglichkeit des Nasenstegs und der Bügel (Länge und Inklination) sorgen für eine perfekte Anpassung der Schutzbrille an Gesichtsmerkmale und Kopfform. Damit ist ein optimaler Sitz und Halt garantiert.



SOFTPAD - Komfort Technologie



Durch vielfältige Anpassung der Bügelenden, Verwendung innovativer Materialien und sorgfältigstes Design, wird durch SoftPad die bereits beeindruckende Ergonomie der Univet-Schutzbrillen verfeinert und erreicht einen neuen und absoluten Tragekomfort.

SoftPad Technologie ist ein patentiertes System und wurde speziell konstruiert, um einen perfekten, ergonomischen Sitz der Schutzbrille zu bieten und sich optimal an die Kopfform des Benutzers anzupassen.

Die exklusiven Endstücke von SoftPad unterstützen den gesamten Brillenbügel und bieten einen komfortablen und stabilen Tragekomfort. Zusätzlich zur Längenverstellbarkeit in 3 Positionen bietet SoftPad durch die Kippbeweglichkeit eine perfekte Anpassung an die Kopfform.

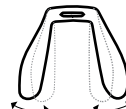
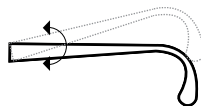
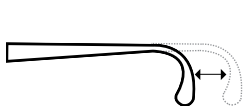

BÜGEL

Einstellbare Bügel in Länge und Neigung ermöglichen höchsten Schutz indem Leistungs- und Anpassungsfähigkeit der Schutzbrille kombiniert werden. Der Benutzer ist in der Lage, die Brille seiner Kopfform anzupassen und mit konstantem Schutz zu arbeiten.

NASENSTEG

Ein einstellbarer Nasensteg ermöglicht dem Benutzer, die Höhe des Modells anzupassen um durch den mittleren Teil der Scheibe zu sehen, damit die beste optische Qualität erreicht wird. Anpassung und Sehkomfort werden so garantiert und eine Überbelastung der Augen wird vermieden.

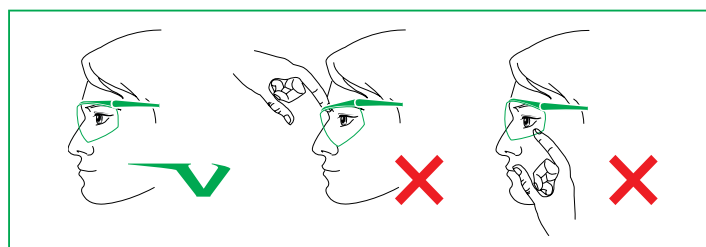

Exklusive Beschichtung für verbesserte Leistungen

Innovation ist das Ergebnis von Forschung: Deswegen hat Univet einen speziellen Bereich im Unternehmen, welcher der Entwicklung neuer Technologien gewidmet ist. Dank modernster Geräte und hochqualifiziertem technischen Personals, ist Univet in der Lage, neue verbesserte Beschichtungen an Schutzbrillen zu erforschen.

UDC

UDC - Univet advanced Double Coating

Diese UDC™ Hochleistungs-Technologie bietet eine hervorragende Beständigkeit gegen Kratzer (Scheiben-Außenseite) und optimale Antibeschlagwirkung (Scheiben-Innenseite).

Das Tauch-Beschichtungsverfahren (dip-coating) wird in getrennten Prozessen durchgeführt und bietet somit permanente und außergewöhnliche Leistungsfähigkeit in jeder Arbeitssituation.

Die Hochleistungs-Technologie UDC™ wird bei den Brillenmodellen 5X3 UDC™ und 620 UDC™ angewendet und symbolisiert die Univet-Philosophie – Stil, Komfort und Innovation.



ANTI-BESCHLAG PLUS

„Anti-Beschlag Plus“ Beschichtung ist ein Schutzfilm von wenigen μm auf der gesamten Oberfläche der Sichtscheibe. Die chemischen und physikalischen Eigenschaften verhindern Kondenswasserbildung durch Luftfeuchtigkeit. Diese Technologie verhindert das Beschlagen der Schutzscheibe und ermöglicht ein sicheres Arbeiten mit klarer Sicht, auch unter extremen Umgebungsbedingungen. Die Anti-Beschlag Plus Beschichtung ist dauerhaft und bietet eine höhere Leistung im Vergleich zu den geforderten Standards der EN166.

HOD

HOD - Hydrophobic Oleophobic Dry coating

Die neue HOD-Beschichtung verbessert die Sicht und vereinfacht die Pflege der Brille.

Die HOD-Beschichtung ist sowohl auf der Innenseite als auch auf der Außenseite der Scheibe angebracht. Sie erhöht die Oberflächenspannung und verhindert die Adhäsion von Wasser- und Öltröpfen.

Diese Technologie erleichtert das Abfließen der Flüssigkeit von der Scheibe und verhindert das Anhaften von Schmutz. Dies garantiert stets eine klare Sicht und vereinfacht den Reinigungsvorgang.

Die HOD-Beschichtung ist auf der X-Generation 5X1 Plattform angewendet, für ein innovatives und leistungsfähiges Produkt mit Stil.

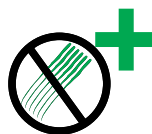

ANTI-KRATZ PLUS

„Anti-Kratz Plus“ ist ein Beschichtungsverfahren zur Oberflächenhärtung der Sichtscheibe, um einen speziellen Schutz gegen Oberflächenschäden zu bieten, die zur Beeinträchtigung der Sicht führen können. Univet Scheiben sind somit vor Kratzern und Verschleiß geschützt, die durch feste Partikel in staubiger Umgebung oder beim Reinigen der Sichtscheiben entstehen.

Die Univet Anti-Kratz Beschichtung Plus erreicht eine bessere Leistung als von der Europäischen Norm EN166 festgelegt.

Europäische Normen Persönliche Schutzausrüstungen

Als persönliche Schutzausrüstung im Sinne dieser Richtlinie gilt jede Vorrichtung oder jedes Mittel, das dazu bestimmt ist, von einer Person getragen oder gehalten zu werden, und das diese gegen ein oder mehrere Risiken schützen soll, die ihre Gesundheit oder ihre Sicherheit gefährden können. Die Persönliche Schutzausrüstung (PSA) ist in drei Kategorien unterteilt:



SCHUTZBRILLE

BEDEUTUNG DER SICHTSCHEIBEN-KENNZEICHNUNG

2-3	U	1	FT	KN	CE
Schutzstufe (Vorzahl und Schutzstufennummer)	Hersteller (Univet)	Optische Klasse	Mechanische Festigkeit	Zusatzanforderungen	



BEDEUTUNG DER TRAGEKÖRPER-KENNZEICHNUNG

U	EN166	FT	CE
Hersteller	Norm	Mechanische Festigkeit	

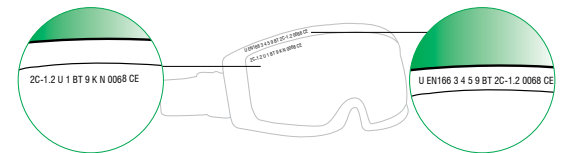

VOLLSICHTBRILLE

BEDEUTUNG DER SICHTSCHEIBEN-KENNZEICHNUNG BEI VOLLSICHTBRILLEN

2C-1.2	U	1	BT	9	KN	0068	CE
Schutzstufe (Vorzahl und Schutzstufennummer)	Hersteller	Optische Klasse	Mechanische Festigkeit	Anwendungsbereiche	Zusatzanforderungen	Zertifizierungsstelle	

BEDEUTUNG DER TRAGEKÖRPER-KENNZEICHNUNG BEI VOLLSICHTBRILLEN

U	EN166	3 4 5 9	BT	2C-1.2	0068	CE
Hersteller	Standard	Anwendungsbereiche	Mechanische Festigkeit	Maximum Schutzstufe	Zertifizierungsstelle	

Bedeutung der EN-Kennzeichnung

PSA der Kategorie 2 und 3 müssen getestet werden und von einer amtlich gemeldeten Stelle zertifiziert werden. Das Produktzertifikat bestätigt, dass alle Anforderungen nach der PSA Anordnung B9/686/EEC eingehalten werden

EN166 – Spezifikationen

EN175 – Persönlicher Augenschutz - Geräte für Augen- und Gesichtsschutz beim Schweißen und bei verwandten Verfahren

Die **EN166** umfasst zusätzliche Normen, welche die Anforderungen als eine Funktion der PSA Typologie und der PSA Kennzeichnung beschreiben.

EN165 – Persönlicher Augenschutz - Wörterbuch

EN167 – Prüfmethoden für optische Eigenschaften

EN168 – Prüfmethoden für nicht optische Eigenschaften

EN169 – Schweißerfilter

EN170 – Filter zum Schutz vor Ultraviolettstrahlen (UV)

EN171 – Filter zum Schutz vor Infrarotstrahlen (IR)

EN172 – Sonnenfilter für die Industrie

EN1731 – Gesichtsschutzgeräte aus Drahtgewebe

EN379 – Persönlicher Augenschutz - Automatische Schweißerschutzfilter

SCHUTZSTUFE

Vorzahl		VLT Bereiche	VLT range 1.2
2	UV-Schutzfilter	1.2 Klar	100% - 74.4%
2C o 3	UV-Schutzfilter mit guter Farberkennung	1.7 In/Out, gelb, klar verspiegelt, UVR	58.1% - 43.2%
		2.5 Braun, rauch	29.1% - 17.8%
4	Infrarot-Schutzfilter	3.1 G15, rauch verspiegelt	17.8% - 8.0%
5	Sonnenschutzfilter	3,4,5,...11 Schweißen	-
6	Sonnenschutzfilter mit IR-Spezifikation	Die Schutzstufe der Schweißerschutzfilter enthält keine Vorzahl, sondern nur die Schutzstufennummer	

OPTISCHE KLASSE

Kennzeichnung	Sphärische Wirkung m ⁻¹	Astigmatische Wirkung m ⁻¹	Prismatische Wirkungsdifferenz cm/m		
			Horizontal Basis außen	Horizontal Basis innen	Vertikal
1	± 0.06	0.06	0.75	0.25	0.25
2	± 0.12	0.12	1	0.25	0.25
3	+0.12 / -0.25	0.25	1	0.25	0.25

SCHUTZ GEGEN TEILCHEN HOHER GESCHWINDIGKEIT

Mechanische Festigkeit Kurzzeichen	Mechanische Festigkeit Anforderung	Max. Geschwindigkeit	Stahlkugel	Gewicht	Brillen	Vollsichtbrillen	Visiere
A (T)	Hohe Schlagenergie	190 m/s 684 km/h	ø 6 mm	0,86 gr			•
B (T)	Mittlere Schlagenergie	120 m/s 432 km/h			•	•	
F (T)	Niedrige Schlagenergie	45 m/s 162 km/h			•	•	•
S	Erhöhte Festigkeit	5,1 m/s 18,36 km/h	ø 22 mm	43 gr	•	•	•

T: Wenn dem Buchstabe der Schlagenergie (F, B oder A) der Buchstabe T folgt, schützt die Fassung gegen Schlagenergie mit extremen Temperaturen (-5° +55°C)

ZUSATZANFORDERUNGEN

K	Beständigkeit der Oberfläche gegen Beschädigung durch kleine Teilchen
N	Beständigkeit gegen Beschlagen
T	Widerstand gegen Stöße (äußerste Temperatur -5° +55°)
H	Tragekörper für kleine Kopfgrößen
R	Erhöhter Reflexionsgrad

ANWENDUNGSBEREICHE

KURZZEICHEN	BEZEICHNUNG	BESCHREIBUNG DES VERWENDUNGSBEREICHES	BRILLEN	VOLLSICHTBRILLEN	VISIERE
Keines	Grundverwendung	Nicht festgelegte mechanische Risiken und Gefährdung durch ultraviolette, sichtbare und infrarote Strahlung und Sonnenstrahlung	•	•	•
3	Flüssigkeiten	Flüssigkeiten (Tropfen und Spritzer)		•	•
4	Grobstaub	Staub mit einer Korngröße > 5 µm		•	
5	Gas und Feinstaub	Gase, Dämpfe, Nebel, Rauch und Staub mit einer Teilchengröße < 5 µm		•	
8	Störlichtbogen	Elektrischer Lichtbogen bei Kurzschluss in elektrischen Anlagen			•
9	Schmelzmetall und heiße Festkörper	Spritzer von Schmelzmetallen und Durchdringen heißen Festkörpern		•	•

Filterauswahl



Klar KLAR POLYCARBONAT Die klare Scheibe

MERKMALE:

- Schutz gegen Stoß und UV-Strahlung
- Kann über einen längeren Zeitraum getragen werden, da keine Verzerrung oder Ermüdung erzeugt wird
- Keine Farbveränderung
- Erhältlich in UV400 Version für einen erhöhten UV-Schutz
- Verspiegelte Version (FM) bietet Schutz vor Blendung

ANWENDUNG:

Mechanische Arbeiten unter guten Sichtbedingungen

STANDARD: EN166/EN170

KENNZEICHNUNG: 2C-1.2

VLT: 89%



Klar CR39 Die klare Scheibe

MERKMALE:

- Guter Schutz gegen Verkratzen
- Sehr guter Schutz gegen chemische Einwirkung
- Keine Farbveränderung

ANWENDUNG:

Chemielabore

STANDARD: EN166/EN170

KENNZEICHNUNG: 2C-1.2

VLT: 89%



Klar KLAR GLAS Die klare Scheibe

MERKMALE:

- Guter Schutz gegen Verkratzen
- Sehr guter Schutz gegen chemische Einwirkung

ANWENDUNG:

Chemielabore, Malerarbeiten, Umgebungen mit Schleifstaub

STANDARD: EN166

KENNZEICHNUNG: -

VLT: 89%

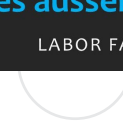

Klar KLAR AZETAT Die klare Scheibe

MERKMALE:

- Ausgezeichnete Anti-Beschlag Wirkung, auch auf der Scheiben-Außenseite
- Perfekte Resistenz gegen Chemikalien und Lösemittel
- Mechanische Festigkeit F (45 m/s)

ANWENDUNG:

Chemielabore, Lackiererei, Umgebungen mit hoher Luftfeuchtigkeit

STANDARD: EN166

KENNZEICHNUNG: 2C-1.2

VLT: 89%

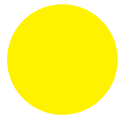

GELB Für besseren Kontrast

MERKMALE:

- Schutz gegen Stoß, UV-Strahlung und blaues Licht (480nm)
- Schärfere Sicht in Bereichen mit schwachem Licht
- **Verbesserter Kontrast**

ANWENDUNG:

Oberflächeninspektion, mechanische Arbeiten, UV Licht, Arbeiten in Galerien, schlechten Wetterbedingungen, Schießen

MODELLE:

5X1, 5X6, 5X8, 505UP, 554, 557, 568, 553ZN

STANDARD: EN166/EN170/EN172

KENNZEICHNUNG: 2C-1.2, 2C-1.2/5-1.4

VLT: 86%

Sonnenfilter: Schutzstufennummer 0



ORANGE Blockiert UV525-Strahlung

MERKMALE:

- Schutz gegen Stoß und UV-Strahlung
- **Schutz gegen blaues Licht bis zu 525nm**
- Verbessert den Kontrast bei schwachen Lichtverhältnissen

ANWENDUNG:

Oberflächeninspektion, mechanische Arbeiten, UV-Licht, Vulkanisation, Arbeiten mit Härtinglampen

MODELLE:

5X3, 5X7, 546

STANDARD: EN166/EN170

KENNZEICHNUNG: 2-1.7

VLT: 55%

Sonnenfilter: Schutzstufennummer 1



BLAU SM Für entspanntes Sehen

MERKMALE:

- Schutz gegen Stoß, UV-Strahlung (absorbiert > 99,9% der Strahlen bis zu 400nm)
- Schutz vor Blendung
- **Reduziert die Ermüdung der Augen in Umgebungen mit überwiegend gelbem Licht.**

ANWENDUNG:

Mechanische Arbeiten, Arbeiten mit Glühlampen/Leuchtstoffröhren oder Natriumdampfampfen, Arbeiten im Freien

MODELLE: 505UP

STANDARD: EN166/EN170

KENNZEICHNUNG: 2C-1.7

VLT: 49%

Sonnenfilter: Schutzstufennummer 1



BRAUN Die lineare Schutzscheibe

MERKMALE:

- Schutz gegen Stoß, UV-Strahlung und sichtbares Licht
- Für Sonnenlicht und Blendung
- Gute Farberkennung von Verkehrszeichen (TSR Traffic Signal Recognition)
- Linear spektrale Transmission
- **Ermöglicht eine bessere Anpassung des Auges bei Änderungen von Lichtverhältnissen**

ANWENDUNG:

Arbeiten im Freien, mechanische Arbeiten mit Risiko von Blendung

MODELLE: 5X3, 505UP, 557

STANDARD: EN166/EN170/EN172

KENNZEICHNUNG: 2C-3/5-3.1

VLT: 16%

Sonnenfilter: Schutzstufennummer 3





RAUCH Die Sonnenschutzscheibe

MERKMALE:

- Schutz gegen Stoß, UV-Strahlung und sichtbares Licht
- **Für Sonnenlicht und Blendung**
- Gute Farberkennung von Verkehrszeichen (TSR Traffic Signal Recognition)
- **Verspiegelte Version** mit einer Beschichtung für besseren Schutz vor Blendung

ANWENDUNG:

Arbeiten im Freien, mechanische Arbeiten mit Risiko von Blendung

MODELLE:

5X7, 505UP, 513, 516, 568, 568H, 6X1
FM Version: 5X3, 546, 554

STANDARD: EN166/EN170/EN172

KENNZEICHUNG: 2C-2.5/5-2.5, 2C-3/5-3.1

VLT: 16%

Sonnenfilter: Schutzstufennummer 3



IR 1.7/3/4/5/6/7 Die Schweißerscheiben

MERKMALE:

- Schutz gegen Stoß, UV- und IR-Strahlung und Blendung, die bei **Schweißprozessen** auftreten kann

ANWENDUNG:

- IR 1.7 Schweißhelfer
- IR 3, 4 Lötten, Gasschweißen
- IR 5, 6, 7 Gasschweißen, Brennschneiden

MODELLE:

- IR 1.7: 5X7, 5X9, 539
- IR 3: 5X1, 5X3, 5X7, 5X9, 511, 539
- IR 4: 5X9
- IR 5 PC: 5X1, 5X3, 5X7, 5X9, 511, 539, 541, 566, 601, 603, 604, 607
- IR 5 VTR: 540, 566, 567, 603, 604, 618
- IR 6: 5X9
- IR 7: 5X9

STANDARD: EN166/EN169

KENNZEICHNUNG: 1.7, 3, 4, 5, 6, 7

VLT:

IR 1.7: 45%, IR 3: 16%
IR 4: 6%, IR 5: 2%,
IR 6: 0.6%, IR 7: 0.2%



BLAU IR Die Schweißerscheiben

MERKMALE:

- Schutz gegen IR-Strahlung
- Absorbiert gelb-orange Strahlungen
- **Reduziert störende Spiegelungen, verursacht durch geschmolzenes Glas oder Metall**

ANWENDUNG:

- IR 4-2 Glasarbeiten – Hochofen
- IR 4-5 Glasarbeiten, Metallurgie, Gießereien – Kontrolle

MODELLE:

- IR 4-2: 5X9
- IR 4-5: 5X9, 540

STANDARD: EN 166/EN171

KENNZEICHNUNG: 4-2, 4-5

VLT:

IR 4-2: 40%
IR 4-5: 1%

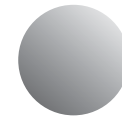

POLARISIERENDE SCHEIBE Die Anti-Reflexion Scheibe

MERKMALE:

- **Blockiert Lichtstrahlung je nach Polarisation, stoppt störende Reflexionen**
- Gute Wahrnehmung von Kontrasten und klare Sicht
- Geringere Belastung der Augen
- 100% UV-Schutz

ANWENDUNG:

Arbeiten im Freien, Baustellen, Straßenarbeiten, Führen von Fahrzeugen, Ölplattformen

MODELLE: 549

STANDARD: EN 166/EN170/EN172

KENNZEICHNUNG: 2C-3/5-3.1

VLT: 16%

Sonnenfilter: Schutzstufennummer 3



AMBER Intensiver Lichtschutz

MERKMALE:

- 100% Schutz gegen UV-Strahlung
- 100% Schutz gegen blaues Licht (bis 530nm)
- Perfekter Schutz bei hellem Sonnenlicht
- **Ausgezeichneter Schutz gegen Blendung, erzeugt durch starke Lichtquellen**

ANWENDUNG:

LED Herstellung (Qualitätskontrolle), IPL (Mitarbeiter und Patienten), Augenheilkunde Nachsorge, Benutzung von Lampen mit blauem Licht: Holzlampen, Entkeimungslampen

MODELLE: 5X3, 5X7

STANDARD: EN170

KENNZEICHNUNG: 2-5

VLT: 1.7%

Sonnenfilter: Schutzstufennummer -



IN/OUT Die blendfreie, klare Scheibe

MERKMALE:

- Mehrschichtige reflektierende Beschichtung, angebracht auf der äußeren Oberfläche der Scheibe
- **Schutz gegen Blendung, sorgt für hohe Sichtbarkeit auch unter extremen Bedingungen**

ANWENDUNG:

Gabelstapler, mechanische Arbeiten, bei Arbeiten mit Übergang zwischen dunklen und hellen Umgebungen

MODELLE: 5X1, 5X6, 5X7, 5X8, 553ZN

STANDARD: EN166/EN170/EN172

KENNZEICHNUNG: 2C-1.7/5-1.7

VLT: 55%

Sonnenfilter: Schutzstufennummer 1



G15 Die natürlichen Sonnengläser

MERKMALE:

- **Sonnenfilter entwickelt auf der Grundlage der spektralen Kurve der Lichtausbeute des menschlichen Auges**
- Sehr entspannend
- Perfekte Farberkennung (TSR)

ANWENDUNG:

Arbeiten im Freien, Baustellen, Straßenarbeiten, Führen von Fahrzeugen

MODELLE: 5X1, 5X4, 5X6, 5X8, 506UP, 508, 553ZN

STANDARD: EN166/EN170/EN172

KENNZEICHNUNG: 2C-3/5-3.1

VLT: 15%

Sonnenfilter: Schutzstufennummer 3



UVR Der universelle UV-IR-Sonnenfilter

MERKMALE:

- 100% UV-Schutz
- Optimaler Schutz gegen IR-Strahlung
- Hoher VLT für gute Sicht in dunklen Umgebungen
- Gute Farberkennung (TSR)
- Sonnenschutz

ANWENDUNG:

Glasarbeiten, Qualitätskontrolle, Gießereien, Künstliche optische Strahlung (AOR Artificial Optical Radiation)

MODELLE: 5X7, 5X9, 539

STANDARD: EN166/EN169/EN170/

EN171/EN172

KENNZEICHNUNG: 1.7/2C-1.7/4-1.7/6-1.7

VLT: 46%

Sonnenfilter: Schutzstufennummer 1

5X1

NEW

softpad technology

29 g

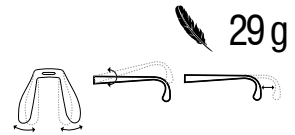

ABSOLUTE VIELSEITIGKEIT

Vielseitig einsetzbar und kundenspezifisch anpassbar, X-Generation 5X1 Plattform wurde entwickelt, um höchsten Tragekomfort und optimalen Schutz in jeder Arbeitssituation zu gewährleisten, dank der großen Auswahl an Zubehörteilen, die der Anwender selbst auswählen und einsetzen kann. Die neue, umschließende Form der Panoramascheibe deckt die Augenpartie perfekt ab.

- Platform System
- SoftPad Technologie
- Scheibe mit FLD Technologie (Floating Lens Design)
- Einstellbare Bügel und patentierter, höhenregulierbarer, weicher Nasensteg
- Schneller Austausch zwischen Elastikband und Bügel, sowie der Gläser
- Einfache Montage der Gummiumrandung
- Rahmen auch für Korrektions scheiben verfügbar (Größe: 55 □ 21)
- Mit Gummiumrandung zertifiziert nach EN166 – Kennzeichen „3“ (Tropfen und Spritzer)



- 

5X1.03.00.00
Fassung: dunkelgrau/grün
Gläser: klar
UV400
- 

5X1.03.00.05
Fassung: dunkelgrau/grün
Gläser: G15
UV400
- 

5X1.30.00.00
Fassung: dunkelgrau/grün
Gläser: In/Out
UV400
- 

5X1.04.00.00
Fassung: dunkelgrau/grün
Gläser: klar Hydrotobic
HOD
- 

5X1.01.00.03
Fassung: dunkelgrau/grün
Gläser: gelb
UV400
- 

5X1.00.00.30
Fassung: dunkelgrau/grün
Gläser: grün IR 3
- 

5X1.00.00.50
Fassung: dunkelgrau/grün
Gläser: grün IR 5
- 

5X1.K1.00.00
Fassung: gun metallic/grau
Kennzeichnung: 3
- 

5X1.K2.03.00
Gläser: klar
UV400
- 

5X8.K2.03.05
Gläser: G15
UV400

5X3

UDC
31 g



HOCHLEISTUNGS-TECHNOLOGIE

Normalerweise ist die Sichtscheibe ein starres Element und bindet die Geometrie der Schutzbrille. Der Aufbau des Modells 5X3 basiert auf nur einer zentralen Verbindung im Mittelteil der Scheibe. Durch diese technische Besonderheit entsteht eine außergewöhnliche Trageverbindung zwischen Rahmen und Gesicht – ohne Einschränkung der Schutzleistung.

Hochentwickelter Rahmen um Druckpunkte im Gesicht zu minimieren
Scheibe mit FLD Technologie (Floating Gläser Design)
Ausgeprägte „wrap-around“ Scheibe mit Basiskurve 9 für Extraschutz im Augenbereich
Belüftungssystem
Die Schutzbrille passt sich dem Gesicht optimal ohne Einstellung an
„Floating“ Scheibe mit exklusiver UDC Beschichtung



5X3.01.35.00
Fassung: schwarz/grün
Gläser: klar



5X3.03.33.00
Fassung: schwarz/orange
Gläser: klar



5X3.12.35.02
Fassung: schwarz/grün
Gläser: rauch FM



5X3.03.33.04
Fassung: schwarz/orange
Gläser: orange



5X3.03.33.08
Fassung: schwarz/orange
Gläser: braun



5X3.03.33.09
Fassung: schwarz/orange
Gläser: amber



5X3.03.35.30
Fassung: schwarz/grün
Gläser: grün IR 3



5X3.03.35.50
Fassung: schwarz/grün
Gläser: grün IR5



5X4

27 g



ITALIENISCHER STIL

Univets Designerfahrung bei modischen Brillen zeigt sich im Modell 5X4. Das moderne Design und die edle Verarbeitung sind bei diesem Modell ein perfektes Beispiel für italienischen Stil.

Höchster Detailanspruch und hervorragende Ergonomie für ein modisches und komfortables Modell
Antiallergischer und rutschfester Nasensteg für mehr Komfort
Umhüllende „wrap-around“ Scheiben mit extra Abdeckung an den Seiten
Die exklusiv lackierten Rahmen verleihen Eleganz und Stil



5X4.03.30.05
Fassung: schwarz lackiert
Gläser: G15
UV400



5X4.03.40.00
Fassung: rot lackiert
Gläser: klar
UV400



5X4.13.10.00
Fassung: blau lackiert
Gläser: klar FM
UV400



haslab
alles ausser gewöhnlich

5X6

softpad
technology

26 g



SPORTLICHES DESIGN

Die Notwendigkeit einer langen Tragedauer von Schutzbrillen erfordert wichtige Komfortmerkmale, wie Leichtigkeit, Stabilität und guter Sitz. Die Verwendung technischer Materialien, in Verbindung mit dem SoftPad Bügelsystem und verstellbarem Nasensteg, ermöglichen dem Anwender ein komfortables Arbeiten mit der Schutzbrille.

Sportliches und umhüllendes „wrap-around“ Design

SoftPad Technologie

Scheibe mit FLD Technologie (Floating Gläser Design)

Leichtes und komfortables Modell, ideal für längere Anwendungen

Längenverstellbare Bügel

Weicher und anatomischer Nasensteg

Die Sichtscheibe ist nicht starr mit dem Rahmen verbunden



5X6.01.00.00
Fassung: schwarz/orange
Gläser: klar
UV400



5X6.03.11.00
Fassung: gun metallic/grün
Gläser: klar
UV400



5X6.03.00.05
Fassung: gun metallic/grün
Gläser: G15
UV400



5X6.31.11.00
Fassung: gun metallic/grün
Gläser: In/Out
UV400



5X6.03.00.03
Fassung: schwarz/orange
Gläser: gelb
UV400



haslab
alles ausser gewöhnlich

5X7

softpad technology

37 g



100% ÜBERBRILLE

Korrektionsbrillen alleine garantieren keine ausreichende Schutzwirkung in gefährdeten Bereichen. Personen mit Sehfehlern können Arbeiten ohne Unterstützung von Korrektionsgläsern nicht sicher ausführen. Das Modell 5X7 ist eine Überbrille, die zusammen mit der eigenen Korrektionsbrille, maximalen Schutz und Komfort bietet.

- Überbrille für Korrektionsbrillen
- Sorgfältiges Rahmendesign verhindert Überlappung der Bügel für absoluten Tragekomfort
- SoftPad Technologie
- Längenverstellbare Bügel
- Breites Scheibensortiment mit Schutzfiltern



5X7.01.00.00
Fassung: schwarz/orange
Gläser: klar
UV400



5X7.03.11.00
Fassung: gun metallic/grün
Gläser: klar
UV400



5X7.31.11.00
Fassung: gun metallic/grün
Gläser: In/Out
UV400



5X7.01.11.02
Fassung: gun metallic/grün
Gläser: rauch
UV400



5X7.01.00.09
Fassung: schwarz/orange
Gläser: amber
UV400



5X7.03.00.04
Fassung: schwarz/orange
Gläser: orange
UV525



5X7.01.11.47
Fassung: gun metallic/grün
Gläser: UVR
UV400



5X7.01.11.17
Fassung: gun metallic/grün
Gläser: grün IR1.7
UV400



5X7.01.11.30
Fassung: gun metallic/grün
Gläser: grün IR3
UV400



5X7.01.11.50
Fassung: gun metallic/grün
Gläser: grün IR5
UV400

5X8

softpad
technology



EFFEKTIVER SCHUTZ

5X8 verfügt über alle wesentlichen Funktionen einer Schutzbrille. Die innovative SoftPad Technologie, der ausgezeichnete umhüllende Augenschutz, sowie die Einstellungsmöglichkeiten in Länge und Neigung für besseren Tragekomfort und Stabilität.

Zwei-Komponenten Nasensteg für Komfort ohne Druck
Bügel verstellbar in Länge und Neigung
Ansprechende und ergonomische Linienführung, die sich allen Benutzern anpasst
SoftPad Technologie



5X8.01.00.00
Fassung: schwarz/orange
Gläser: klar
UV400



5X8.03.11.00
Fassung: gun metallic/grün
Gläser: klar
UV400



5X8.03.00.05
Fassung: gun metallic/grün
Gläser: G15
UV400



5X8.31.11.00
Fassung: gun metallic/grün
Gläser: In/Out
UV400



5X8.03.00.03
Fassung: schwarz/orange
Gläser: gelb
UV400



haslab
alles ausser gewöhnlich

5X9

softpad⁺
technology

45 g (Glas) / 35 g ((Polycarbonat)

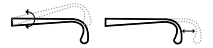

ELEGANT UND KOMPATIBEL

Die Zweiseiben Struktur des Modells 5X9 ermöglicht eine große Auswahl an Scheibenmaterialien und Filtern und ist somit in sämtlichen Anwendungsgebieten einsetzbar. Das integrierte Flip-Up System und die Sichtscheibe bilden ein einzigartiges modulares System für höchste Flexibilität.

Univet Projektentwicklung mit innovativem Design
Integrierter Seitenschutz mit Belüftungssystem
Bügel mit SoftPad™ Technologie, in Länge und Neigung einstellbar
Klare Scheiben in verschiedenen Materialien verfügbar
Zusätzliche „Flip-Ups“ mit Schutzfiltern für spezifische Anforderungen
Auch mit Gasket und Elastikband verfügbar



5X9.01.11.00
Fassung: gun metallic/orange
Gläser: klar PC
☒



5X9.03.00.00
Fassung: gun metallic/grün
Gläser: klar PC
☒ ☒



5X9.10.00.00
Fassung: gun metallic/grün
Gläser: klar CR39



5X9.20.00.00
Fassung: gun metallic/grün
Gläser: klar Glas



5X9E.03.00.00
Fassung: klar
Gläser: klar PC
☒ ☒



5X9G.00.00
Fassung: gun metallic/grau



5X9R.00.17
Flip: grün IR1.7
☒



5X9R.00.50
Flip: grün IR5
☒



5X9R.20.42
Flip: blau IR4-2 Glas



5X9R.00.30
Flip: grün IR3
☒



5X9R.00.60
Flip: grün IR6
☒

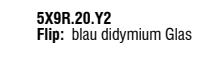

5X9R.20.Y2
Flip: blau didymium Glas



5X9R.00.40
Flip: grün IR4
☒



5X9R.00.70
Flip: grün IR7
☒



5X9R.20.Y3
Flip: blau IR4-5 Glas



5X9R.00.47
Flip: UVR
☒ ☒

6X1

softpad
technology

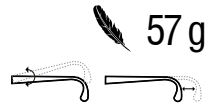

PERFEKTE KOMBINATION

6X1 verbindet Komfort und Leichtigkeit einer Schutzbrille mit den Vorteilen einer Vollsichtbrille. Die verstellbaren Bügel mit SoftPad™ sind gegen ein elastisches Kopfhaltband auswechselbar und bieten somit absolute Flexibilität. Die besondere Konstruktion der Gummiumrandung umschließt den Augenbereich und gewährleistet so Schutz in Übereinstimmung mit der Norm EN166.

Breite Sichtscheibe für ein Sehfeld ohne Verzerrungen
Bügel mit SoftPad Technologie, in Länge und Neigung einstellbar
Hochentwickeltes indirektes Belüftungssystem
Weich anliegende, druckstellenfreie Gummiumrandung
Zertifiziert nach EN166 – Kennzeichen „3“ (Tropfen und Spritzer) und „4“ (große Staubpartikel)
Korrektioneinsatz für Sehstärke verfügbar



6X1.00.00.00
Fassung: gun metallic/grün
Kennzeichnung: 3 4
Gläser: klar



6X1.00.00.01
Fassung: gun metallic/grün
Kennzeichnung: 3 4
Gläser: rauch



6X10.00.99
Korrektioneinsatz



haslab
alles ausser gewöhnlich

6X3

NEXXT 
75 g



reddot design award
winner 2015



NEXT GENERATION GOGGLE

Diese Vollsichtbrille wurde entwickelt um perfekten Schutz mit innovativem Design zu vereinen. Das Ergebnis ist ein ausgezeichnetes Produkt mit hoher Leistungsfähigkeit und Stil. Die große Panoramascheibe bietet ein hervorragendes peripheres Sehen. Die Vollsichtbrille kann bequem über eine Korrektionsbrille getragen werden und ermöglicht dennoch optimalen Tragekomfort.

- Panoramascheibe kann über Korrektionsbrille getragen werden
- Exklusive UDC Beschichtung
- Kompatibel mit Atemschutzmaske und Halbmaske
- Zusätzlicher Gesichtsschutz kompatibel mit Atemschutzmaske
- Indirektes Belüftungssystem garantiert zertifizierten Schutz gegen Tropfen und Spritzer
- Ersatzscheiben verfügbar
- Mechanische Festigkeit 432km/h, auch bei extremen Temperaturen



6X3.00.00.00
Fassung: gun metallic/grün
Kennzeichnung: 3 4 9
Gläser: klar
UDC



NEW

6X3.00.00.05
Fassung: gun metallic/grün
Kennzeichnung: 3 4 9
Gläser: G15
UDC



6X3F.01.00
Gesichtsschutz
Fassung: leicht getönt



042.117
Ersatzscheibe



haslab
alles ausser gewöhnlich

Haslab GmbH / T. +41 31 934 54 54 / haslab.ch

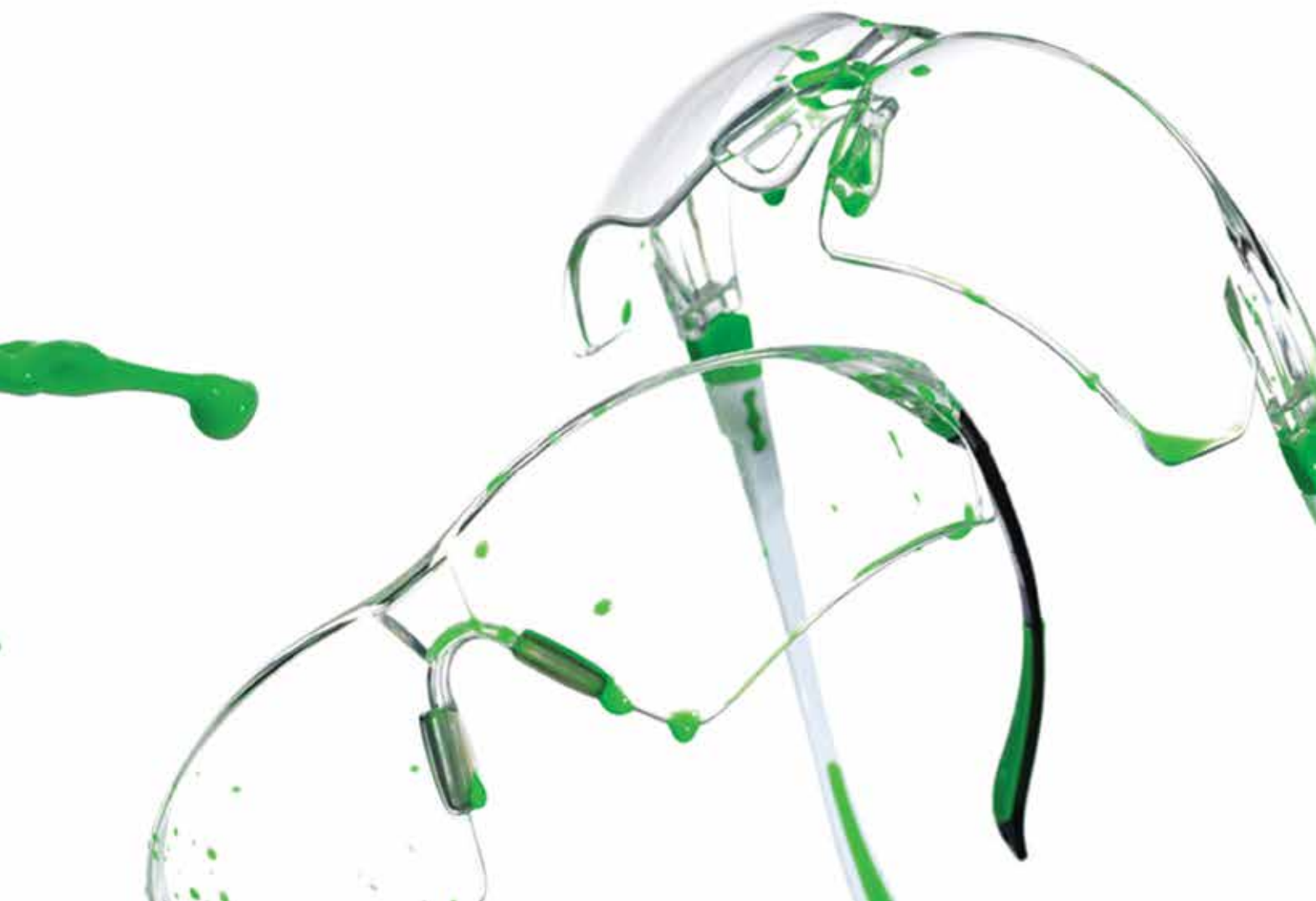

501

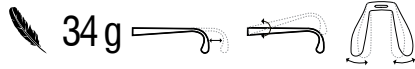

- Brille mit großem Sehfeld und perfekter Passform
- Feinstufig längenverstellbare Bügel
- Stufenlose Einstellung der Neigung
- Belüfteter Seitenschutz
- Verstellbarer Nasensteg



501.00.00.00
Fassung: silber
Gläser: klar PC



501.00.00.11
Fassung: silber
Gläser: klar PC



501.00.00.31
Fassung: silber
Gläser: klar CR39

503

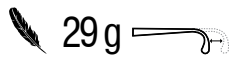

- Längenverstellbare Bügel
- Integrierter Seitenschutz
- Augenbrauenschutz
- Vollständig aus Polycarbonat, ohne Metallanteil



503.00.00.00
Fassung: klar
Gläser: klar UC



503.00.70.11
Fassung: light blau
Gläser: klar



505^{UP}

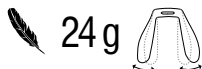

- Sehr leicht und umhüllend
- Elastische Struktur, extrem flexibel und robust
- Neue Bügel für eine bessere Ergonomie
- Optimaler Tragekomfort dank des neuen regulierbaren Nasenstegs
- Kopfband im Lieferumfang erhalten



505U.00.00.00
Fassung: klar
Gläser: klar



505U.00.00.02
Fassung: rauch
Gläser: rauch



505U.00.00.11
Fassung: klar
Gläser: klar



505U.00.00.18
Fassung: braun
Gläser: braun



505U.00.00.19
Fassung: gelb
Gläser: gelb



505U.00.00.37
Fassung: blau
Gläser: blau Verspiegelt



506UP

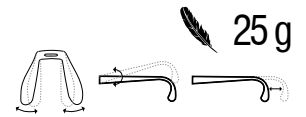

SCHUTZBRILLEN

FULL COLOUR TECHNOLOGY

506UP zeigt sich mit technischen und ästhetischen Verbesserungen. Die wrap-around Scheibe ist mit Anti-Kratz PLUS und Anti-Beschlag PLUS für bessere Leistungsfähigkeit verfügbar. Die neuen Bügel mit Gummipolsterung und Einstellung in Länge und Neigung, die Anpassung des Nasenstegs und die neue Farbenpalette ermöglichen eine noch bessere Kundenspezifikation.

- Neue technische Eigenschaften und Design
- Umhüllende Panoramascheibe verfügbar mit Anti-Kratz+ und Anti-Beschlag+
- Bügel in Länge und Neigung einstellbar
- Weiche Bügelenden um Druckstellen zu vermeiden
- Optimaler Tragekomfort und Anpassung durch weichen, einstellbaren Nasensteg
- Neue Farbenpalette



506U.03.00.00
Fassung: weiß/grün
Gläser: klar



506U.03.02.00
Fassung: weiß/rosa
Gläser: klar



506U.04.03.00
Fassung: schwarz/orange
Gläser: klar



506U.04.04.05
Fassung: schwarz/grün
Gläser: G15



506U.06.01.00
Fassung: schwarz/grün
Gläser: klar



haslab
alles ausser gewöhnlich

507

29 g 



- Weiche, mit „Outsert-Technik“ gefertigte Endstücke
- Integrierter Seitenschutz
- Längenverstellbare Bügel
- Stufenlose Einstellung des Neigungswinkels



507.01.01.00
Fassung: blau/silber
Gläser: klar



507.01.62.11
Fassung: schwarz/grün
Gläser: klar



508

25 g 



- Modernes Design
- Extrem leicht, für mehr Komfort bei langer Tragedauer
- Bügel mit 2K-Technologie bieten exzellenten Tragekomfort
- Umhüllende Scheiben mit integriertem Seitenschutz
- Augenbrauenschutz



508.02.01.00
Fassung: rauch/grün
Gläser: klar



508.04.01.05
Fassung: rauch/grün
Gläser: G15



511

34 g 



- Bügel verstellbar in Länge und Neigung
- Integrierter Seitenschutz
- Rahmen aus allergiegetestetem Material
- Zertifizierte Version für kleine Gesichter verfügbar (511.03.01.00H)



511.00.03.01
Fassung: schwarz
Gläser: klar



511.03.01.00
Fassung: blau
Gläser: klar



511.03.01.00H
Fassung: blau
Gläser: klar



511.03.03.03
Fassung: schwarz
Gläser: grün IR3



511.03.03.05
Fassung: schwarz
Gläser: grün IR5



Kinder-Modelle

Freizeit, Lernlabore und Schulbesuche erfordern absolute Tragesicherheit für Kinder. Die Modelle 511H und 568H sind für kleine Gesichter geeignet, zertifiziert und bieten Kindern idealen Schutz – Dank Polycarbonat-Rundumscheibe und extrem leichtem Gewicht.

513

23g

backtobasic



- Farbkontrastreiche Bügelenden aus antiallergischem Gummi
- Sehr gut geeignet für kundenindividuelle Bedruckung (Customizing)
- Nasensteg aus rutschfestem Gummi
- Augenbrauenschutz



513.01.00.00
Fassung: klar/orange
Gläser: klar



513.01.10.02
Fassung: rauch/orange
Gläser: rauch



513.02.00.00
Fassung: klar/orange
Gläser: klar



516

24g

backtobasic



- Innovative Produktlinie
- Neues Bügeldesign für bessere Ergonomie
- Umhüllendes „wrap-around“ Modell, garantiert optimalen Seitenschutz
- Anatomischer Nasensteg aus weichem, rutschfestem Gummi
- Farbkontrastreiche Bügelenden aus antiallergischem Gummi



516.01.00.00
Fassung: klar/grün
Gläser: klar



516.01.10.02
Fassung: rauch/grün
Gläser: rauch



516.11.00.00
Fassung: klar/grün
Gläser: klar FM



Essentially

Univet

backtobasic

Leicht und komfortabel, die Schutzbrillen-Serie „Back to Basic“ bietet Basisvoraussetzungen an Schutz. Handlich, vielseitig, kontrastreiche Farben und voller Tragekomfort verschmelzen stilbewusst – eindeutig Univet.

519

43g



- Neue 2K-Technologie-Endstücke für besseren Komfort und Stabilität
- Ventilation im Seitenschutz
- Bügel verstellbar in Länge und Neigung
- Kann über Korrektionsbrillen getragen werden



519.00.00.00
Fassung: klar/schwarz
Gläser: klar



519.00.00.11
Fassung: klar/schwarz
Gläser: klar



520

43 g



- Ventilation im Seitenschutz
- Kann über Korrektionsbrillen getragen werden
- Vollständig aus Polycarbonat, ohne Metallanteil



520.11.00.00
Fassung: klar
Gläser: klar UC

528

27 g



- Bügel in Länge und Neigung einstellbar
- Integrierter Seitenschutz
- Breite Sichtscheibe für besseren Schutz



528.00.01.00
Fassung: blau/schwarz
Gläser: klar



528.00.01.11
Fassung: blau/schwarz
Gläser: klar



529

35 g



- Sphärische Sichtscheibe für ein weites Sehfeld
- Bügel verstellbar in Länge und Neigung
- Bügelenden mit 2K-Technologie sorgen für einen ausgezeichneten Tragekomfort



529.00.05.00
Fassung: schwarz/orange
Gläser: klar



529.00.06.11
Fassung: gun metallic/grün
Gläser: klar



532

31 g

NEXXT 



- Metallrahmen mit gebogenen Bügelenden
- Konzipiert für den Einsatz mit ABC Masken
- Korrektionsgläser verfügbar

ATEX

Model 532 getestet für den Einsatz in ATEX Bereichen. Die reduzierte Rahmendimension und die dünnen Bügel ermöglichen einen perfekten Sitz innerhalb der ABC-Maske.



532.03.00.00
Fassung: palladium
Gläser: klar



532.04.00.00
Fassung: palladium
Gläser: klar

SCHUTZBRILLEN

535

37 g 



- Weites Sehfeld für optimalen Schutz ohne Rahmengestell
- Optimaler Schutz und Panoramasicht
- Bügel verstellbar in Länge und Neigung
- Augenbrauenschutz
- Korrektioneinsatz verfügbar



535.00.05.00
Fassung: schwarz/orange
Gläser: klar



535.00.06.11
Fassung: gun metallic/grün
Gläser: klar

539

45 g (Glas) / 28 g (Polycarbonat) 



- Integrierter belüfteter Seitenschutz
- Weiche Bügelenden vermeiden Druckstellen und erhöhen Tragekomfort
- Bügel verstellbar in Länge und Neigung
- Große Auswahl an Sichtscheiben



539.00.01.00
Fassung: blau/grau
Gläser: klar PC





539.00.01.11
Fassung: blau/grau
Gläser: klar PC



539.10.01.00
Fassung: blau/grau
Gläser: klar Glas



539.20.01.31
Fassung: blau/grau
Gläser: klar CR39



539.00.02.47
Fassung: schwarz
Gläser: UVR





539.00.02.17
Fassung: schwarz
Gläser: grün IR1.7



539.00.02.30
Fassung: schwarz
Gläser: grün IR3



539.00.02.50
Fassung: schwarz
Gläser: grün IR5

543

54 g   



- Ultraleichte Fassung aus Nylon
- Verfügbar mit Bügeln und Elastikkordel oder mit verstellbarem Elastikband
- Weicher Schaumstoff verbessert den Gesichtskontakt



543.00.01.11
 Fassung: blau mit Elastikband
 Kennzeichnung: 3 4
 Gläser: klar





Kennzeichnung

Das Modell 543 ist zertifiziert nach Norm EN166 – Kennzeichen „3“ (Tropfen und Spritzer) und „4“ (große Staubpartikel) – und bietet somit dem Benutzer erhöhten Augenschutz.



543.01.01.11
 Fassung: blau mit Bügel
 Kennzeichnung: 3 4
 Gläser: klar



549

26 g 



- Ergonomische Bügel, keine Einstellung notwendig
- Exklusive G15 Sonnenschutzscheibe, auch mit polarisierender Scheibe verfügbar
- Anatomisch geformter Nasensteg, an alle Gesichtsformen anpassbar

Polarisierende Scheibe

Diese Hochleistungs-Sichtscheibe wurde entwickelt um Lichtreflexe und Blendung zu verhindern. Die besondere Struktur blockiert die Lichtstrahlung je nach Polarisierung und lässt nur Strahlen durch, die von der direkten Lichtquelle stammen – dies bedeutet eine deutliche Verbesserung der Sichtfähigkeit bei intensivem Licht.



549.03.00.05
 Fassung: schwarz
 Gläser: G15
 UV400



549.M1.11.12
 Fassung: schwarz
 Gläser: G15 Polar
 UV400



546

 31 g



SCHUTZBRILLEN

PERFEKTE UMHÜLLUNG



Extrem leicht und mit einem sportlich-umhüllenden Design, zeichnet sich das Modell 546 durch eine moderne und ansprechende Form aus. Dank tiefgründiger Studien der Ergonomie, passt sich die Schutzbrille perfekt der Kopfform an und sorgt für einen angenehmen und stabilen Sitz ohne weitere Einstellungen vorzunehmen. Die soften und flexiblen Bügel und das weiche Nasenpad garantieren dem Benutzer einen ausgezeichneten Tragekomfort, auch nach längerem Gebrauch.

Extrem leichte und moderne Schutzbrille mit einer sportlichen Linie
Umhüllende „wrap-around“ Polycarbonat-Scheibe mit integriertem Seitenschutz
Bügel mit 2K-Technologie für besseren Halt und Tragekomfort
Rutschfester, weicher Nasensteg
Dieses Modell besteht den Schlagprüfungstest nach „MIL-PRF-31013 Standard“
Neue Farben



546.01.42.00
Fassung: schwarz/orange
Gläser: klar



546.03.45.00
Fassung: schwarz/grün
Gläser: klar
 



546.12.45.02
Fassung: schwarz/grün
Gläser: rauch FM
  



546.03.42.04
Fassung: schwarz/orange
Gläser: orange
  **UV525**



haslab
alles ausser gewöhnlich

553ZERONOISE

NEXXT 
 19g



GERÄUSCHDÄMMUNG

Die innovative 553 „Null Lärm“ mit neuen, patentierten Bügeln, welche speziell dazu entwickelt wurden, um sie in Kombination mit Gehörschutz zu tragen. Die verkürzten Bügel und die breiteren Endstücke vermeiden einen Dämmungsverlust durch die Dichtungspolster der Gehörschützer. Die flexiblen und verkürzten Bügel ermöglichen optimalen Tragekomfort, ohne den Gehörschutz abzunehmen.

Umhüllendes Modell garantiert optimalen Seitenschutz
 Leicht und handlich, komplett aus Polycarbonat, Gewicht nur 19 g
 Bügel speziell entwickelt um mit Gehörschutz zu tragen
 Neue Scheiben verfügbar (G15 und In/Out)



553Z.01.00.00
 Fassung: klar
 Gläser: klar
 



553Z.01.01.03
 Fassung: gelb
 Gläser: gelb





553Z.01.02.05
 Fassung: G15
 Gläser: G15
  



553Z.34.00.00
 Fassung: In/Out
 Gläser: In/Out
  

ZERONOISE

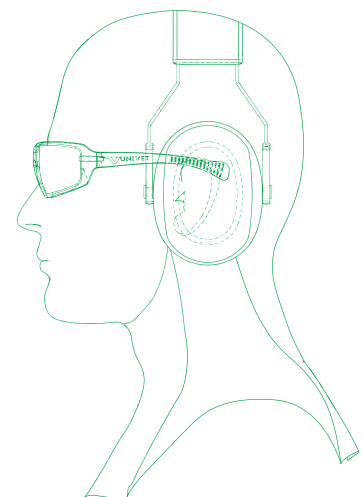
TEST	GERÄUSCHPEGEL [dB]	DÄMMUNG [dB]	DÄMMUNGSVERLUST [dB]	DÄMMUNGSVERLUST [%]
OHNE GEHÖRSCHUTZ	95.0			
MIT GEHÖRSCHUTZ	71.0	24.0		
553 ZERONOISE	74.8	20.2	-3.8	-15.8%
ÜBERBRILLE	83.9	11.1	-12.9	-53.8%
SCHUTZBRILLE	81.3	13.7	-10.3	-42.9%



551

48 g 



- Flexible Augenbrauenabdeckung zum Schutz vor Lichtreflektion, Staub und Spritzern von oben
- Bügel verstellbar in Länge und Neigung
- Großes Sichtsfeld für optimalen Schutz und Rundumsicht
- Korrektioneinsatz verfügbar



551.03.31.00
 Fassung: gun metallic/grün
 Gläser: klar



554

32 g 



- Modell mit sportlichem und farbigem Design
- 2K-Technologie bei Nasensteg und Bügel für ein Maximum an Komfort
- Gummierter Augenbrauenschutz für bessere Schlagabsorbition
- Längenverstellbare Bügel



554.03.03.00
 Fassung: schwarz/grün
 Gläser: klar



554.03.01.03
 Fassung: schwarz/grau
 Gläser: gelb



554.12.03.02
 Fassung: schwarz/grün
 Gläser: rauch FM



555

32 g



- Sportliches Design für Schutzbrillen und Korrektionschutzbrillen
- Mit Augenbrauenschutz und integriertem Seitenschutz, großes Sichtfeld
- Weiche Bügelenden mit 2K Technologie für perfekten Sitz und Komfort
- Rahmen auch für Korrektionslinsen verfügbar



555.03.00.00
 Fassung: schwarz/grün
 Gläser: klar



557

38 g



- Metallrahmen mit ansprechendem und umhüllendem Design
- Verstellbare Bügelenden mit Metallkern für eine einfache Anpassung
- Augenbrauenschutz aus Neopren
- Flexible Bügelscharniere

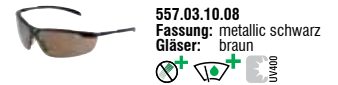
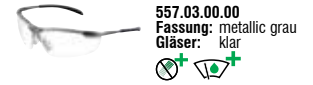

566

54 g (Glas) / 36 g (Polycarbonat)



- Zwei-Scheiben-Brille mit belüftetem, einklappbarem Seitenschutz
- Austauschscheiben erhältlich
- Mittige Schrauben-Arretierung für schnellen Austausch der Scheiben

GLAS



POLYCARBONAT



GLAS



POLYCARBONAT



568

23 g



- Ergonomische Schutzbrille für grundlegenden Schutz
- Leicht und handlich, komplett aus Polycarbonat, Gewicht nur 23 Gramm
- Zertifizierte Version für kleine Gesichter verfügbar (568.01.00.00H)
- Sehr gut geeignet für Kundenindividuelle Bedruckung (Customizing)



KORREKTIONSSCHUTZ

Auch Menschen mit Sehfehlern (Kurzichtigkeit, Weitsichtigkeit, Hornhautverkrümmung oder Alterssichtigkeit) sollen die Möglichkeit haben, ihre Arbeit mit höchstem Schutz auszuführen. Univet Korrektionsschutzbrillen werden nach ärztlicher Anordnung des Kunden hergestellt, sie entsprechen der Europäischen Norm 166 für Augenschutz und gehören der PSA-Kategorie II an. Der Kunde hat die Auswahl zwischen Einstärken-, Bifokal- (Zweistärken) oder Gleitsichtgläsern aus Polycarbonat oder CR39.

Univet Korrektionsschutzbrillen zeichnen sich durch Leichtigkeit, perfekte Passform und „Made in Italy“ Design aus.

	POLYCARBONAT	CR39
MECHANISCHE FESTIGKEIT	SEHR GUT F T	GUT S
UV-SCHUTZ	SEHR GUT 2C-1.2	SEHR GUT 2C-1.2
KRATZFESTIGKEIT	SEHR GUT K	GUT
CHEMISCHE BESTÄNDIGKEIT	MÄSSIG	SEHR GUT
OPTISCHE KLASSE	1	



Technische Eigenschaften

Polycarbonat Monofokal Gläser

Einschränkung:

Positive Gläser: Wert Sphäre und Zylinder +8,00

Negative Gläser: Wert Sphäre und Zylinder -10,00

Refraktiver Index	1.590
UV-Schutz	390 nm
Mechanische Festigkeit	FT
Anti-Kratz (K)	Zertifiziert CE EN 166

Standardstärke: Sphäre +2/-6 Zylinder 2

Spezielle Stärken: Stärken, die nicht in den oben genannten Werten aufgeführt sind.

Polycarbonat Bifokal Gläser

Einschränkung:

Positive Gläser: Wert Sphäre und Zylinder +7,00

Negative Gläser: Wert Sphäre und Zylinder -7,00

Standard Minimum Addition 1

Standard Maximum Addition 3,50

Nicht Standard Addition 0,50/0,75

Refraktiver Index	1.590
UV-Schutz	390 nm
Mechanische Festigkeit	FT
Anti-Kratz (K)	Zertifiziert CE EN 166

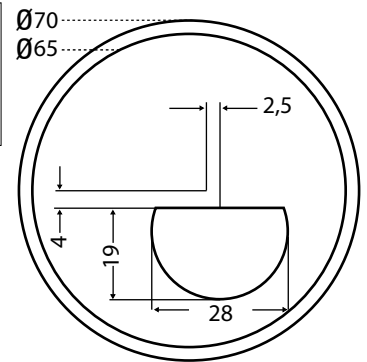

Polycarbonat Gleitsicht Gläser

Einschränkung:

Positive Gläser: Wert Sphäre und Zylinder +8,00

Negative Gläser: Wert Sphäre und Zylinder -9,00

Standard Minimum Addition 1

Standard Maximum Addition 3.00

Nicht Standard Addition 0,50/0,75

- . Kanal 14mm
- . Mindesteinschleifhöhe 18mm
- . Spezifische Optimierung für jede Addition
- . Vergrößerter Nahsichtbereich
- . Vergrößerter Seitenbereich
- . Klare Sicht in allen Bereichen
- . Entspanntes und ausgeglichenes binokulares Sehen
- . Natürlicher Übergang

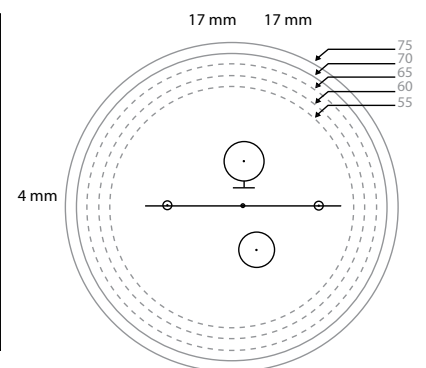

5X1

NEW

softpad
technology

29g



5X1.K1.00.00
Fassung: gun metallic/grau
Kennzeichnung: 3

ABSOLUTE VIELSEITIGKEIT

Vielseitig einsetzbar und kundenspezifisch anpassbar, X-Generation 5X1 Plattform wurde entwickelt, um dank der großen Auswahl an Zubehörteilen, die der Anwender selbst auswählen und einsetzen kann, höchsten Tragekomfort und optimalen Schutz in jeder Arbeitssituation zu gewährleisten. Die neue, umschließende Form der Panoramascheibe deckt die Augenpartie perfekt ab.

Schneller Austausch zwischen Elastikband und Bügel, sowie der Gläser
Einfache Montage der Gummiumrandung
Rahmen auch für Korrektionsseiben verfügbar (Größe: 55 □ 21)
Mit Gummiumrandung zertifiziert nach EN166 – Kennzeichen „3“
(Tropfen und Spritzer)

55 □ 21
⊕ (Polycarbonat)



KORREKTIONSSCHUTZ

555



- Sportliches Design für Schutzbrillen und Korrektionschutzbrillen
- Mit Augenbrauenschutz und integriertem Seitenschutz, großes Sichtfeld
- Weiche Bügelenden mit 2K Technologie für perfekten Sitz und Komfort

56 □ 12 x 130
⊕ (Polycarbonat)

haslab
alles ausser gewöhnlich

5X9



- Integrierter Seitenschutz mit Belüftungssystem
- Längenverstellbare Bügel und SoftPad Technologie
- Zusätzliche Flip-Ups mit Schweißerfilter
- Zusatzrahmen und Kopfband als Zusatzset erhältlich
- 5X9E Version mit Kopfband



58 □ 16 x 110-120

54 □ 16 x 110-120

⊕ (Polycarbonat)

530



- Ultraleichter Polycarbonat-Rahmen
- Belüfteter Seitenschutz
- Bügel mit Metallkern

51 □ 25 x 115-132

⊕ (Polycarbonat)

532



- Metallrahmen mit gebogenen Bügelenden
- Konzipiert für den Einsatz mit ABC Masken
- Getestet und geeignet für Einsatz in ATEX Bereichen

51 □ 15 x 135

⊕ (Polycarbonat)

539



- Belüfteter Seitenschutz
- Weiche Bügelenden mit Anti-Rutsch Material
- Längenverstellbare Bügel
- In zwei Größen verfügbar (56-59)



56 □ 16 x 132-142
59 □ 15 x 132-142

⊕ (Polycarbonat)

541



- Bügel mit Metallkern für eine einfache Anpassung
- Integrierter Seiten- und Augenbrauenschutz
- In zwei Größen erhältlich (54-58)



54 □ 16 x 126
58 □ 16 x 126

⊕ (Polycarbonat)

552

 29g



- Antiallergischer Nylon-Rahmen
- Bügelenden mit Metallkern für eine einfache Anpassung
- Verstellbarer Nasensteg aus rutschfestem Gummi
- Verfügbar in verschiedenen Sehstärken für den Nahbereich

KORREKTIONSSCHUTZ

Diese Modelle kombinieren Schutzbrille mit Korrekturstärke für den Nahbereich. Diese innovative Lösung ermöglicht allen eine sofortige Korrektions Schutzbrille zu erhalten, entsprechend der PSA Zertifizierung für Schutzbrillen.



 **552.00.00.97-150**
Fassung: matt blau
Gläser: +1,50
⊕

 **552.00.10.97-200**
Fassung: grau
Gläser: +2,00
⊕

 **552.00.20.97-250**
Fassung: lackiert blau
Gläser: +2,50
⊕

METALLRAHMEN

Modernes Design und ausgewählte Materialien bilden eine komplette Palette von speziell ausgesuchten Korrektionschutzbrillen. Ein klares und ansprechendes Design, vier Modelle aus nickelfreiem Metall, um den unterschiedlichsten Sicherheitsanforderungen gerecht zu werden, ohne Stilverlust.

536.05



- Fassung aus eloxiertem, nickelfreiem Metall
- Antiallergische und rutschfeste Bügelenden
- Antiallergischer PVC Nasensteg
- Seitenschutz genietet

54 □ 19 x 140

⊗⁺ (Polycarbonat)

536.06



- Fassung aus eloxiertem, nickelfreiem Metall
- Antiallergische und rutschfeste Bügelenden
- Antiallergischer PVC Nasensteg
- Seitenschutz genietet
- In zwei Größen erhältlich (51-54)

51 □ 19 x 135

54 □ 19 x 135

⊗⁺ (Polycarbonat)



536.07



- Fassung aus eloxiertem, nickelfreiem Metall
- Antiallergische und rutschfeste Bügelenden
- Antiallergischer PVC Nasensteg
- Seitenschutz genietet

50 □ 18 x 140

⊗⁺ (Polycarbonat)

536.08



- Fassung aus eloxiertem, nickelfreiem Metall
- Antiallergische und rutschfeste Bügelenden
- Antiallergischer PVC Nasensteg
- Seitenschutz genietet

53 □ 19 x 140

⊗⁺ (Polycarbonat)

RX EINSATZ

Der RX Einsatz ist ein besonderes Unterstützungszubehör und ermöglicht normale Brillen mit Korrektionsgläser auszustatten. Dieses Zubehör ermöglicht bei spezifischen Standard-Schutzbrillen die Verbindung eines Korrektioneinsatzes und bietet somit erhöhten Schutz und die Korrektur von Sehfehlern. Dieser Korrektioneinsatz wird ausschließlich personengebunden und nach ärztlicher Verordnung hergestellt – einfach einzusetzen und zu entfernen.

535

Art-Nr. 1110052
Korrektioneinsatz



551

Art-Nr. 1110052
Korrektioneinsatz



6X1

Art-Nr. 6X10.00.99
Korrektioneinsatz



611

Art-Nr. 601.OP.00.99
Korrektioneinsatz



601

Art-Nr. 601.OP.00.99
Korrektioneinsatz



KORREKTIONSSCHUTZ

haslab
alles ausser gewöhnlich

VOLLSICHTBRILLEN

Vollsichtbrillen bieten den Trägern ein erhöhtes Sicherheitsgefühl und ermöglichen einen kompletten Schutz der Augenpartie – Dank perfekter Anpassung an das Gesicht und breiter Abdeckung für hervorragende Stoßfestigkeit. Die Zertifizierungsanforderungen mit den jeweiligen Kennzeichnungen 3 (Tropfen und Spritzer), 4 (große Staubpartikel), 5 (Gase und Feinstaub) und 9 (geschmolzenes Metall und heiße Feststoffe) komplettieren die schützenden Eigenschaften der Vollsichtbrillen.



6X1



pag.30



- Breite Sichtscheibe für ein Sehfeld ohne Verzerrungen
- Hochentwickeltes indirektes Belüftungssystem
- Weich anliegende, druckstellenfreie Gummiumrandung
- Zertifiziert nach EN166 – Kennzeichen „3“ (Tropfen und Spritzer) und „4“ (große Staubpartikel)
- Korrektioneinsatz für Sehstärke verfügbar



6X1.00.00.00
 Fassung: gun metallic/grün
 Kennzeichnung: 3 4
 Gläser: klar



6X1.00.00.01
 Fassung: gun metallic/grün
 Kennzeichnung: 3 4
 Gläser: rauch



6X3



pag.32



- Panoramascheibe kann über Korrektionsbrille getragen werden
- Exklusive UDC Beschichtung
- Kompatibel mit Atemschutzmaske und Halbmaske
- Zusätzlicher Gesichtsschutz kompatibel mit Atemschutzmaske
- Indirektes Belüftungssystem garantiert zertifizierten Schutz gegen Tropfen und Spritzer
- Ersatzscheiben verfügbar
- Mechanische Festigkeit 432km/h, auch bei extremen Temperaturen



6X3.00.00.00
 Fassung: gun metallic/grün
 Kennzeichnung: 3 4
 Gläser: klar

UDC



6X3F.01.00
 Gesichtsschutz
 Fassung: leicht getönt



NEW
6X3.00.00.05
 Fassung: gun metallic/grün
 Kennzeichnung: 3 4
 Gläser: G15

UDC

042117
 Ersatzscheibe

RED DOT AWARD

Univet gewann 2015 eine der angesehensten internationalen Auszeichnungen, den RedDot Award, der seit sechzig Jahren an Produkte geht, die für einzigartiges Design stehen. Unter 4.928 Teilnehmern aus 56 Nationen, wurde 6X3 X-Generation Vollsichtbrille als Gewinner für ihre einmaligen Eigenschaften wie extravaganter Design, Stil und außerordentliche Leistungsfähigkeit ausgezeichnet.

Ein Produkt mit Spitzenleistungen und ausgezeichneten Trageigenschaften, das mit einem zusätzlichen Gesichtsschutz erweitert werden kann. Entwickelt, um dank des weich anliegenden Rahmens und der Panoramascheibe, die perfekt über Korrekturbrillen passt, Komfort und höchste Trageakzeptanz zu garantieren.



reddot design award
 winner 2015

601

107 g (Azetat) / 123 g (Polycarbonat)



HOHE LEISTUNG UND FLEXIBILITÄT

Die große Auswahl an Materialien macht dieses Produkt zu einer vielseitigen Vollsichtbrille. Durch verschiedene Belüftungssysteme und Scheibenmaterialien wie Polycarbonat, Azetat sowie Schweißerschutzfilter kann diese Vollsichtbrille in den unterschiedlichsten Anwendungsgebieten eingesetzt werden. Auch Anwender mit Sehschwäche können, dank der Korrektioneinsätze, ihre Arbeit sicher ausführen.

High-Tech Vollsichtbrille mit breitem Sehfeld
Verfügbar mit verschiedenen Belüftungssystemen (ohne Belüftung, indirekte Belüftung)
Auch verfügbar mit Azetatscheibe und Schweißerschutzfilter
Anatomischer Nasensteg für perfekte Gesichtsanpassung
Verstellbares Elastikband und weicher Rahmen ermöglichen optimale Anpassung an das Gesicht
Korrektioneinsatz verfügbar



601.00.77.00
Fassung: blau - indirekte Belüftung mit Schaumstoff
Kennzeichnung: 3 4 9
Gläser: klar PC



601.02.77.00
Fassung: blau - indirekte Belüftung
Kennzeichnung: 3 4 9
Gläser: klar PC



601.02.77.01
Fassung: blau - indirekte Belüftung
Kennzeichnung: 3 4
Gläser: klar Azetat



601.03.07.00
Fassung: klar - unbelüftet
Kennzeichnung: 3 4 5 9
Gläser: klar PC



601.03.07.01
Fassung: klar - unbelüftet
Kennzeichnung: 3 4 5
Gläser: klar Azetat



601.02.06.50
Fassung: rauch
Kennzeichnung: 3 4 9
Gläser: grün IR5



042.065
Ersatzscheibe PC



042.066
Ersatzscheibe Azetat



VOLLSICHTBRILLEN

602

73g



- Grundlegende Passform für jeden Anwender
- Verstellbares Gewebe-Elastikband
- Polycarbonat-Scheiben
- Indirektes Belüftungssystem
- Überbrille



602.01.00.00
 Fassung: klar
 Kennzeichnung: 3 4
 Gläser: klar



602.01.00.01
 Fassung: klar
 Kennzeichnung: 3 4
 Gläser: klar UC

611

122g

NEXXT



- Rahmen, Schutzscheibe und Elastikband aus feuerbeständigem Material
- Breites Elastikband, auch mit Silikoneinsätzen, für zusätzliche Stabilität
- Die Doppelscheibe mit thermischer Schutz-Technologie schützt vor Hitze, Beschlagen und Stößen
- Verfügbar mit Schnellspanverschluss für den Einsatz mit verschiedenen Helmarten
- Korrektioneinsatz verfügbar



611.00.10.01
 Fassung: rot
 Kennzeichnung: 3 4 5 9
 Gläser: klar



04.20.65/A1.6
 Ersatzscheibe



611.K0.10.01
 Fassung: rot mit
 Kennzeichnung: 3 4 5 9
 Gläser: klar

FEUERWEHR VOLLSICHTBRILLEN

Univet erfüllt Anforderungen von Profis, die maximalen Schutz bei Arbeitseinsätzen unter extremen Bedingungen mit High-Tech-Ausrüstungen benötigen. Feuerwehr- und Zivilschutzpersonal erhalten mit der Vollsichtbrille 611FF das ideale Produkt. Entwickelt nach den spezifischen Bedürfnissen dieser Branche, bieten ausgewählte Materialien hochleistungsfähigen und vollständigen Schutz.



619

84 g



- Kann dank seiner sphärischen Scheibe über Korrekturen getragen werden
- Verfügbar ohne oder mit indirekter Belüftung
- Breites, verstellbares Kopfhaltband



619.02.01.00
 Fassung: blau indirekte Belüftung
 Kennzeichnung: 3 4 9
 Gläser: klar



619.03.01.00
 Fassung: blau - ohne Belüftung
 Kennzeichnung: 3 4 5 9
 Gläser: klar

620^{UP}

NEW

88 g



- Innovative Technologie, perfekte Mischung aus Ergonomie und Design
- Sphärische Panoramascheibe für höchsten Leistungsanspruch
- Weicher TPE Rahmen sorgt für ein optimales Maß an Komfort
- Anspruchsvolles indirektes Belüftungssystem
- Kann dank seiner sphärischen Scheibe über Korrekturen getragen werden

Ab April 2016 erhältlich



620U.02.10.00
 Fassung: grau
 Kennzeichnung: 3 4
 Gläser: klar

VOLLSICHTBRILLEN

ANGEWANDTE TECHNOLOGIE

Die Vollsichtbrille 620 ist ein perfektes Beispiel für anwendungsbezogene Technologie. Die weiche Struktur des TPE-Rahmens bietet perfekte Gesichtsanpassung und gewährleistet komfortablen Schutz, auch bei extremen Temperaturen. Dank der Beschichtung in Verbindung mit den 6 indirekten Belüftungsschlitzen verhindert die sphärische Scheibe auch das geringste Beschlagen.



REINRAUM

Angewandte Innovation bei sterilisierbaren Produkten

Ein Reinraum wird für die Herstellung von Arzneimitteln, Lebensmitteln, sowie in der Halbleiterfertigung oder Nanotechnologie genutzt. Es ist daher unbedingt erforderlich, die Konzentration an luftgetragenen Teilchen, wie z.B. Staub, Keime und chemische Dämpfe, so gering wie möglich zu halten. In Reinräumen herrscht eine kontrollierte Kontamination, weshalb solche Räume vor äußerlichen Stoffen des Arbeiters oder der Arbeitsmittel geschützt werden müssen. Gleichzeitig ist es wichtig, den Arbeiter vor gefährlichen Substanzen zu schützen.

βyoxene®

βyoxene®

Sterilisationszyklen befreien Produkte oder Arbeitsmittel von Partikeln. Durch mehrere Sterilisationszyklen kann die Schutzbrille ihre Leistungen verlieren. Besonders das Scheibenmaterial Polycarbonat neigt dazu, sich gelb zu verfärben und die Lichttransmission verringert sich, bis die Schutzbrille unbrauchbar wird. Univets Abteilung für Forschung und Entwicklung hat eine Lösung für dieses Problem gefunden und ein neues Material mit einzigartigen physischen und chemischen Eigenschaften entwickelt. Das exklusive, von Univet entwickelte Material "βyoxene®" sorgt dafür, dass die Scheibe selbst nach 30 Zyklen durch β und γ Strahlen noch ihre ursprüngliche Lichttransmission aufweist. βyoxene® verliert hierbei gerade mal 1,4% der Lichttransmission, während Polycarbonat diese schon nach einem Sterilisationszyklus verliert.



ANTI-BESCHLAG¹²¹

Bevor ein Reinraum betreten werden darf, muss sichergestellt sein, dass alle Schutzbrillen eine Sterilisation durchlaufen haben, um jegliche biologische Stoffe von den Oberflächen zu entfernen. Wird dieser Prozess mit Dampf durchgeführt, können Beschichtungen auf der Scheibe zerstört werden. Die spezielle Univet Anti-Beschlag 121 Beschichtung gemäß EN166 ist eine Schicht von nur wenigen μm , welche auf der inneren und äußeren Sichtscheibe angebracht wird. Sie schützt vor Beschlag und hält mehr als zehn Sterilisationszyklen mit Dampf stand.



611

REINRAUM

 128 g



- Sterilisierbar im Autoklav mit Dampf und Gamma und Beta Strahlen
- Das spezielle Material des Rahmens bleibt auch nach mehreren Sterilisationszyklen stabil
- Neues Elastikband aus antistatischem Silikon
- Schnelle und einfache Einstellung des elastischen Kopfbandes
- Mit direkter oder indirekter Belüftung erhältlich
- Neue Anti-Beschlag¹²¹ Beschichtung erhältlich
- Korrektioneinsatz verfügbar

042.060
Ersatzscheiben

042.120M
Ersatzscheiben

611.S0.00.00
Fassung: Hellblau
Gläser: Direkte Belüftung klar

611.S1.00.00
Fassung: Hellblau
Gläser: Indirekte Belüftung klar

NEW **611.S0.00.01**
Fassung: Hellblau
Gläser: Direkte Belüftung klar

NEW **611.S1.00.01**
Fassung: Hellblau
Gläser: Indirekte Belüftung klar



Sterilisationszyklen mit Dampf



Sterilisationszyklen mit Dampf

βyoxene®



- Neue Scheibe aus **βyoxene®** verfügbar
- Sterilisierbar mit Gamma und Beta Strahlen
- Das spezielle Material des Rahmens bleibt auch nach mehreren Sterilisationszyklen stabil
- Neues Elastikband aus antistatischem Silikon
- Mit direkter oder indirekter Belüftung erhältlich
- Korrektioneinsatz verfügbar



Beta und Gamma Strahlung

NEW **611.S0.10.02**
Fassung: Azurblau
Gläser: Direkte Belüftung klar
βyoxene®

NEW **611.S1.10.02**
Fassung: Azurblau
Gläser: Indirekte Belüftung klar
βyoxene®

619

REINRAUM

 92 g



- Sterilisierbar im Autoklav mit Dampf und Gamma und Beta Strahlen
- Mit direkter oder indirekter Belüftung erhältlich
- Hochentwickeltes indirektes Belüftungssystem sorgt dafür, dass keine Partikel entweichen
- Die Panoramasteibe ermöglicht ein angenehmes Tragen über der Korrekturbrille
- Neues elastisches und antistatisches Kopfhaltband
- Schnelle und einfache Einstellung des elastischen Kopfbandes



Sterilisationszyklen mit Dampf

619.05.23.10
Fassung: Hellblau
Gläser: Direkte Belüftung klar

619.04.23.10
Fassung: Hellblau
Gläser: Indirekte Belüftung klar

042.085
Ersatzscheiben

GESICHTSSCHUTZ

Bei bestimmten Anwendungen ist das Tragen von Schutzbrillen nicht ausreichend. Zusätzlich zu den Augen ist es auch notwendig das gesamte Gesicht zu schützen.

Univet hat eine Auswahl an Visieren, die das ganze Gesicht vor Stößen, Tropfen und Spritzern schützen. Spezifische Tätigkeiten setzen Augen und Gesicht des Trägers unterschiedlichsten Risiken aus. Univet Visiere sind gemäß EN166 zertifiziert, mit den jeweiligen Kennzeichnungen 3 (Tröpfchen und Flüssigkeitsspritzer), 8 (Störlichtbogen) und 9 (Schmelzmetall und heiße Festkörper).





- Deckt das ganze Gesicht ab
- Schützt gegen Tropfen und Spritzer
- Spezielle Version zum Schutz gegen Störlichbogen
- Kann über Brillen getragen werden
- Große Auswahl an Scheiben für spezielle Anwendungen
- PSA Kategorie III (Kennzeichnung 8)

	607.01.00.22 klar Polycarbonat (395x200x1 mm)		607.A7.00.00 klar Polycarbonat (395x240x2 mm) Kennzeichnung: 8 9
	607.01.00.30 klar Azetat (395x230x1 mm)		607.A7.01.00 klar Polycarbonat (395x240x2 mm) Kennzeichnung: 8 9
	607.01.00.34 klar (493x254x1 mm)		607.A9.11.00 klar verspiegelt (395x240x2 mm) Kennzeichnung: 9
	607.Z0.00.01 blau Kennzeichnung: 9		607.A9.11.30 grün IR3 verspiegelt (395x240x2 mm) Kennzeichnung: 9
	607.Z0.00.02 klar Kennzeichnung: 9		607.A9.11.50 grün IR5 verspiegelt (395x240x2 mm) Kennzeichnung: 9
	607.01.00.32 Netz aus Stahl für Rasentrimmer (305x195 mm)		607.A0.00.50 grün IR5 (395x240x2 mm) Kennzeichnung: 9
	607.01.00.31 Netz aus Stahl für Rasentrimmer (380x195 mm)		607.A9.00.47 UVR (395x240x2 mm) Kennzeichnung: 9

Modularität

Die Schutzvisiere sind in verschiedenen Tönungen, Materialien und Größen verfügbar und können für unterschiedliche spezifische Anforderungen eingesetzt werden. Durch die Kompatibilität von Helm, Aufsatz und Visiervarianten mit vielfältigen Eigenschaften, entstehen sehr kundenspezifische Produkte für unterschiedlichste Sicherheitsanforderungen.



605.04.00.00



605.01.00.00



606.02.00.00



606.05.00.00

ARTIKEL-NUMMER	GRÖSSE (mm)	MATERIAL	FILTERTYP	SCHUTZ GEGEN
607.01.00.22	395x200x1	Polycarbonat	Klar	Tropfen und Spritzer, mechanische Einwirkungen
607.A7.00.00	395x240x2	Polycarbonat	Klar	UV-Strahlung, Tropfen und Spritzer, mechanische Einwirkungen, geschmolzenes Metall, elektrische Lichtbögen, PSA Kategorie 3 , Kennzeichnung A
607.A7.01.00	395x240x2	Polycarbonat	Klar	UV-Strahlung, Tropfen und Spritzer, mechanische Einwirkungen, geschmolzenes Metall, elektrische Lichtbögen , Kratzer auf Oberfläche (Kennzeichnung K), PSA Kategorie 3
607.01.00.30	395x230x1	Azetat	Klar	Tropfen und Spritzer, flüssige Chemikalien
607.01.00.34	493x254x1	PVC	Klar	Tropfen und Spritzer, flüssige Chemikalien (Flusssäure)
607.A9.11.00	395x240x2	Polycarbonat	Klar, Gold verspiegelt	IR-Strahlung (Kennzeichnung R) , geschmolzenes Metall und heiße Feststoffe, mechanische Einwirkungen
607.A9.11.30	395x240x2	Polycarbonat	Grün IR3, Gold verspiegelt	IR-Strahlung (Kennzeichnung R) , geschmolzenes Metall und heiße Feststoffe, mechanische Einwirkungen
607.A9.11.50	395x240x2	Polycarbonat	Grün IR5, Gold verspiegelt	IR-Strahlung (Kennzeichnung R) , geschmolzenes Metall und heiße Feststoffe, mechanische Einwirkungen
607.A0.00.50	395x240x2	Polycarbonat	Grün IR5	Schweißverfahren , geschmolzenes Metall und heiße Feststoffe, mechanische Einwirkungen
607.A9.00.47	395x240x2	Polycarbonat	UVR	Strahlung , geschmolzenes Metall und heiße Feststoffe, mechanische Einwirkungen
607.Z0.00.01	620x235x3	PVC	Blau	Schädliche Strahlung während der Herstellungsprozesse in Gießereien, Zement-, Glasindustrie, Heizungstechnik, geschmolzenes Metall und heiße Feststoffe
607.Z0.00.02	620x235x3	PVC	Klar	Strahlungswärme, geschmolzenes Metall und heiße Feststoffe
607.01.00.32	305x195	Drahtgitter		Mechanische Einwirkungen während der Arbeit mit Motorsensen
607.01.00.31	380x195	Drahtgitter		Mechanische Einwirkungen während der Arbeit mit Motorsensen

605



- Ergonomische Kopfhalterung aus antiallergischem Material
- Austauschbares Schweißband
- Band zur Höhenverstellbarkeit der Kopfhalterung
- Anpassung an den Kopfumfang mit stufenweiser Regulierung (53 bis 61 cm)
- 90° Klappmechanismus
- Kopfhalterung hat keine freiliegenden Metallteile, zum Schutz gegen Lichtbogen (605.04.00.00)



605.01.00.00
Fassung: gelb
Kennzeichnung: 3



605.04.00.00
Fassung: blau
Kennzeichnung: 3 8 9

606



NEXXT

- Universalaufsatz aus eloxiertem Aluminium oder Kunststoff
- Verschlussystem mit Federn, sehr anpassungsfähig und stabiler Sitz
- 90° Klappmechanismus
- Verfügbare Version kann mit Schutzhelm und Gehörschutz (606.05.00.00) kombiniert werden
- Der Aufsatz hat keine freiliegenden Metallteile, zum Schutz gegen Lichtbogen (606.04.00.00)



606.02.00.00
Fassung: black
Kennzeichnung: 3



606.04.00.00
Fassung: blau
Kennzeichnung: 3 8 9



606.05.00.00
Fassung: aluminium
Kennzeichnung: 3 9

699



- Auswechselbares Schaumstoff-Schweißband
- Höhenverstellbares Kopfgestell
- Einstellung des Kopfumfanges durch Elastikband
- 1 mm Polycarbonat-Visier mit 90° Klappmechanismus
- Tragbar mit Augenschutz und Atemschutz
- Austauschbarer Kinnschutz aus Polycarbonat



699.00.00.00
Fassung: Haltekappe mit klarem Visier und Kinnschutz
Kennzeichnung: 3



699.99.00.00
Gläser: Visier



699.99.00.01
Gläser: Kinnschutz

ZUBEHÖR



Brillenkordel aus schwarzer
Baumwolle
Cod. 023345



Brillenkordel mit Univet Logo
Cod. 023346



Brillenkordel aus schwarzer
Baumwolle mit Feststeller
Cod. 4PA114-ASSEMB-



Brillenetui aus
Mikrofaser
Cod. 2300072



Brillenetui mit Zip
Cod. 2300062



Starres Brillenetui
mit Zip
Cod. 3AT029



Vollsichtbrillen Etui
Cod. 3AT025



Univet Reinigungsstation
Cod. 3QL002-



Univet Tuch aus Mikrofaser
15x15 cm
Cod. 3PA225



Antibeschlagmittel 17 ml
Cod. 4QL001-ASSEMB



Univet Reinigungstücher (Pack a 24 Stück)
Cod. 3QL003-



Univet Brillenreinigungsspray- 30ml
Cod. 3QL004-



cod. 2314000
Univet Brillenständer
6 Schutzbrillen, 2 Vollsichtbrillen



cod. 2315000
Univet Brillendisplay
4 Schutzbrillen,
1 Vollsichtbrille



cod. 2316000
Univet Brillendisplay
aus Karton 5 Schutzbrillen



cod. 3AT036-
Univet Smartbox
5 Schutzbrillen, 1 Vollsichtbrille
390x205xH100 mm

Personalisierung

Kundenspezifische Bedruckung ist der effektivste Weg um auf dem Markt aufzufallen.

Univet ist dank der Dynamik und Flexibilität der Produktion in der Lage, jede Art von Customization anzubieten: vom einzelnen Produkt bis hin zum Turnkey-Projekt.

SCHNELLE, KUNDENSPEZIFISCHE BEDRUCKUNG

Der einfache Weg um ein kundenspezifisches Produkt zu erhalten.

Die richtige Wahl für kleine Mengen und schnelle Lieferung.

GROSSE MENGEN MIT KUNDENSPEZIFISCHER BEDRUCKUNG

Die Lösung für größere Abnahmemengen (4.500 Stück).

- Lasergravur
- Tampondruck 1-farbig oder 2-farbig
- Tampondruck oder Bestickung des elastischen Kopfbandes
- Kundenspezifische Verpackung

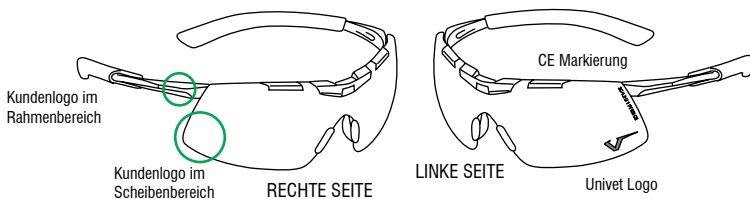



Univet ist spezialisiert auf Entwicklung und Herstellung von Schutzbrillen für Anwendungsbereiche in Industrie, Medizin und Laser sowie für Vergrößerungssysteme, speziell entwickelt für die Chirurgie und den Dentalbereich. Univet ist als einzige Firma in der Welt in der Lage, ein komplettes Produktprogramm für vielfältige Anwendungsbereiche anzubieten. Das produktübergreifende Zusammenspiel in den jeweiligen Segmentbereichen charakterisiert die innovative Produktentwicklung für Anwendungslösungen. Innovativ, fortschrittlich und international anerkannt. Univet ist eine Firma mit kontinuierlicher Umsatzsteigerung. Vom Hauptsitz mit über 3000 m² in Norditalien, werden Produkte in mehr als 60 Länder exportiert. Der Exportanteil beträgt 60% vom Jahresumsatz.



SAFETY. PLANNING YOUR PROTECTION

Sorgfältige ergonomische Studien der Brillenrahmen, vereint mit höchstem Designanspruch, sorgen für eine neue Konzeption mit Komfort und Stil. Italienische Extraklasse für Ihre Sicherheit.



LASER. INNOVATION FOR SAFETY

Univet Optical Technologies: Zielgerichtete Technologie für Innovation und kontinuierliche Forschung für Anwendungslösungen erfüllen Anspruch und Bedarf der Kunden.



MEDICAL. BE WELCOME TO WORK

Jedes einzelne Modell ist konzipiert um bestmöglichen Komfort und Schutz zu bieten. Ästhetischer Anspruch und Tragekomfort sorgen für eine ausgewogene Anwendung bei der Arbeit mit Augenschutz.



LOUPES. ITALIAN IS BETTER

Komplett in Italien hergestellte TTL und Flip-Up Vergrößerungssysteme für sämtliche Anwenderbedürfnisse. Hochauflösende optische Systeme bieten Präzision und Komfort für jeden Arbeitsvorgang.



Univet ist ISO 9001: 2008 zertifiziert

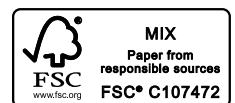

Haslab GmbH / T. +41 31 934 54 54 / haslab.ch



www.univet-optic.com

HEADQUARTERS

Via Giovanni Prati, 87 25086 Rezzato (BS)

Italy

info@univet.it

+39 030 2499411 fax +39 030 2499430

haslab
alles ausser gewöhnlich

LABOR FACHHANDEL

Gewerberstrasse 6 – 4105 Biel-Benken – T. 031 934 54 54 – www.haslab.ch

Follow US     